

Блок вызова домофона **БВД-343х** (в дальнейшем - блок вызова) используется совместно с блоками управления **БУД-302М (БУД-302К-20, БУД-302К-80)** как составная часть многоквартирных домофонов и видеодомофонов **VIZIT** (серия 300).

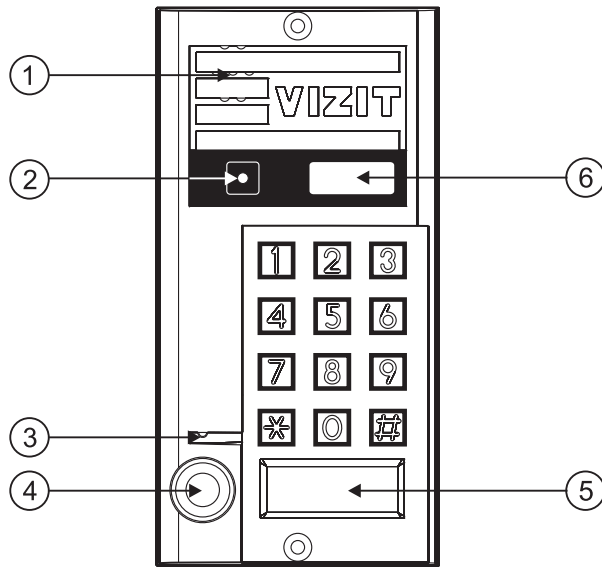

- ① Громкоговоритель
- ② Телекамера
- ③ Микрофон
- ④ Считыватель ключей ТМ
- ⑤ Считыватель ключей RF
- ⑥ 4-х разрядный индикатор

Рисунок 1 - Внешний вид блока

Блок вызова имеет исполнения, указанные в таблице 1.

Таблица 1

Наименование блока вызова	Считыватель ключей		Телекамера цветного изображения Объектив "Pinhole"	Подсветка телекамеры
	RF	ТМ		
<b>БВД-343R</b>	✓			
<b>БВД-343RT</b>	✓	✓		
<b>БВД-343RCPL</b>	✓		✓	✓
<b>БВД-343RTCPL</b>	✓	✓	✓	✓

В наименовании блока вызова используются буквенные обозначения:

- R** - считыватель ключей RF (**VIZIT-RF** / PROXIMITY / 125 кГц);
- T** - считыватель ключей ТМ (**VIZIT-TM** / DS1990A / iButton®);
- C** - телекамера цветного изображения;
- P** - объектив "Pinhole".
- L** - подсветка телекамеры инфракрасными светодиодами.

**Внимание!**

**В качестве ключей RF могут быть использованы только оригинальные идентификаторы торговой марки VIZIT®.**

**В качестве ключей ТМ могут быть использованы только оригинальные идентификаторы iButton®.**

Устройства, рекомендуемые для использования в составе домофона **VIZIT**, функциональные возможности домофона и порядок работы с блоком вызова описаны в паспортах блоков управления **БУД-302М, БУД-302К-20, БУД-302К-80.**

## КОМПЛЕКТНОСТЬ



## Крепёжные элементы

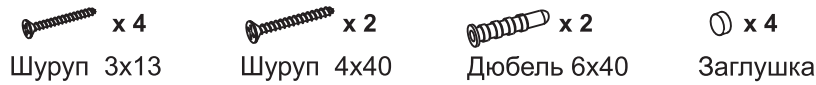

## Крепежные элементы для зануления блоков БВД-343RT и БВД-343RTCPL

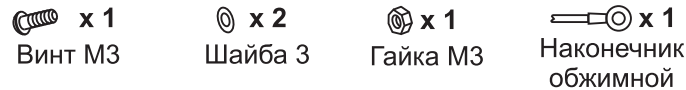

## УКАЗАНИЯ МЕР БЕЗОПАСНОСТИ

В блоке нет напряжений, превышающих 18 В.

Выполните заземление/зануление блока вызова БВД-343RT (БВД-343RTCPL) в соответствии с инструкцией, приведенной в приложении к паспорту.

### Запрещается

- производить монтажные и ремонтные работы при включенном питании
- производить ремонт вне специализированных сервисных организаций

Не допускайте попадания на корпус жидких, химически активных веществ.

При очистке блока вызова отключите блок управления от сети и не используйте моющие средства.

## ПОРЯДОК УСТАНОВКИ

Перед установкой и монтажом блока вызова внимательно изучите порядок установки и схемы соединений блоков домофона. Схемы соединений блока вызова с блоком управления и электромагнитным замком приведены на рисунках 5 и 6, с электромеханическим замком - на рисунке 7.

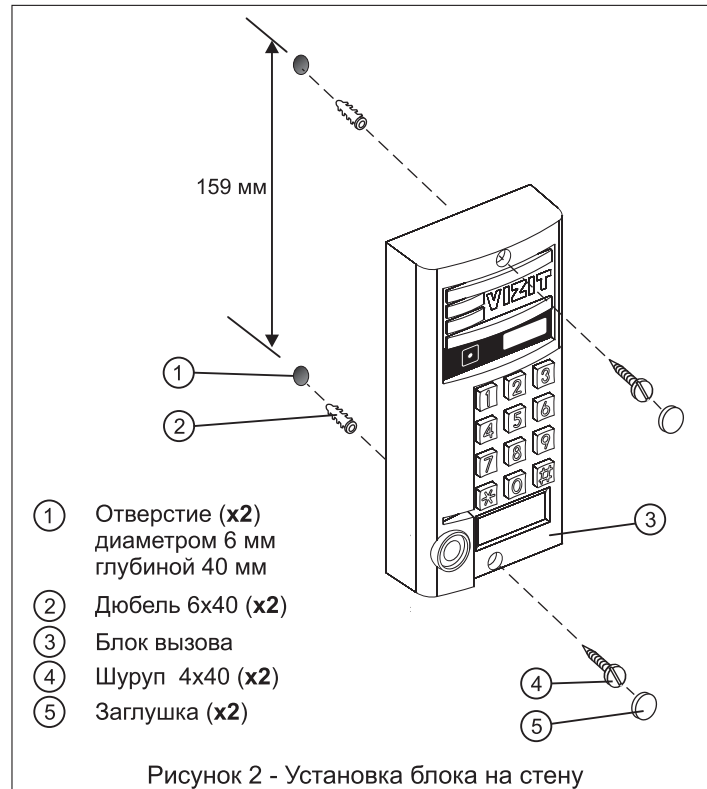

Элементы крепления входят в состав комплекта принадлежностей.

**Устанавливайте блок в места, защищённые от:**  
 -ярких, направленных на блок источников света;  
 -прямого попадания дождя и снега.

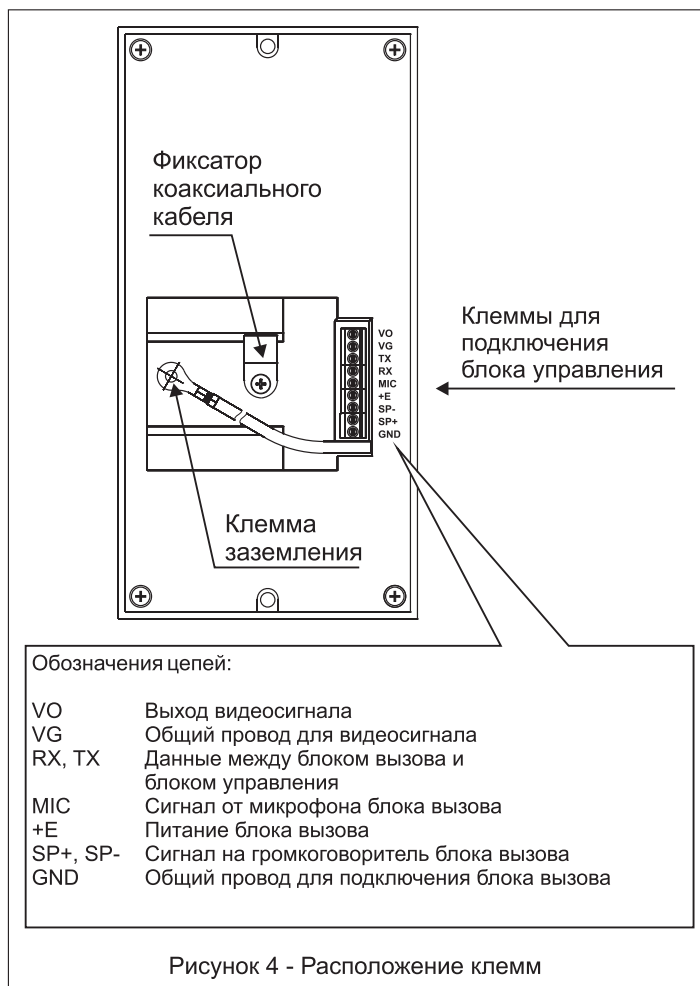
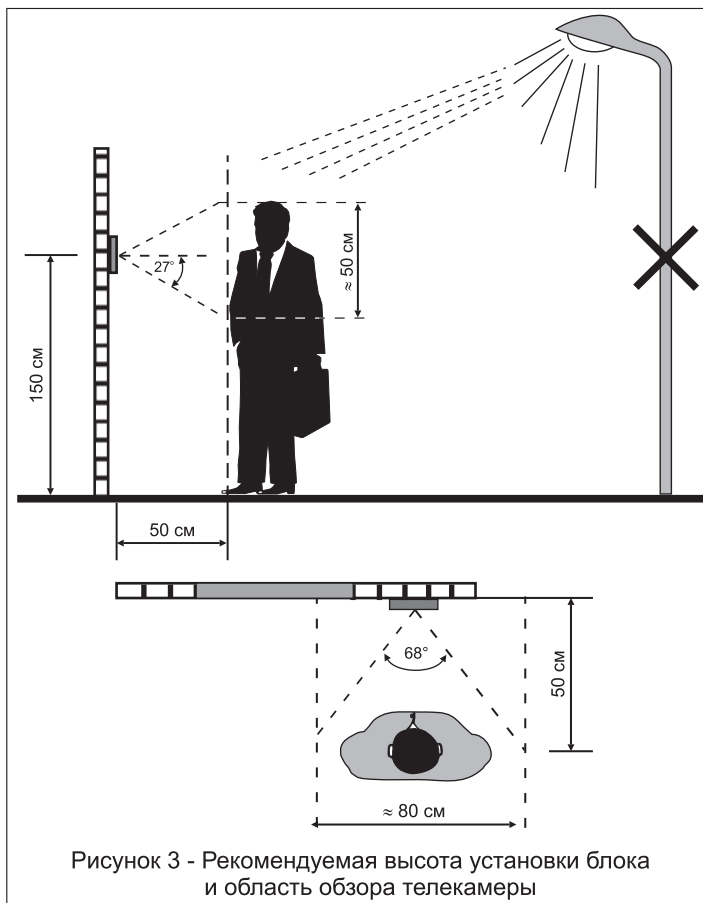



Рисунок 5 - Схема соединений блока вызова **БВД-343х** с блоком управления **БУД-302М (К-20, К-80)**, электромагнитным замком **VIZIT-ML400** и кнопкой **“EXIT 300M”**



Рисунок 6 - Схема соединений блока вызова **БВД-343х** с блоком управления **БУД-302М (К-20, К-80)**, электромагнитным замком **VIZIT-ML400** и кнопкой для выхода

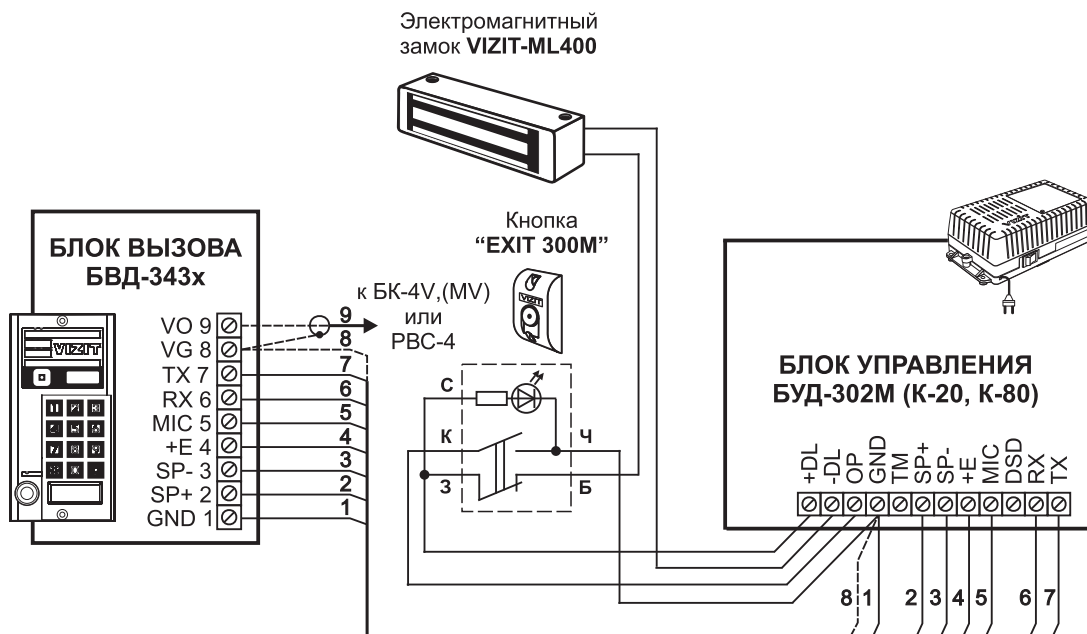

Рисунок 7 - Схема соединений блока вызова **БВД-343х** с блоком управления **БУД-302М (К-20, К-80)** и электромеханическим замком

**Запрещается использовать электромагнитные замки с сопротивлением обмотки менее 20 Ом и без цепей размагничивания.**

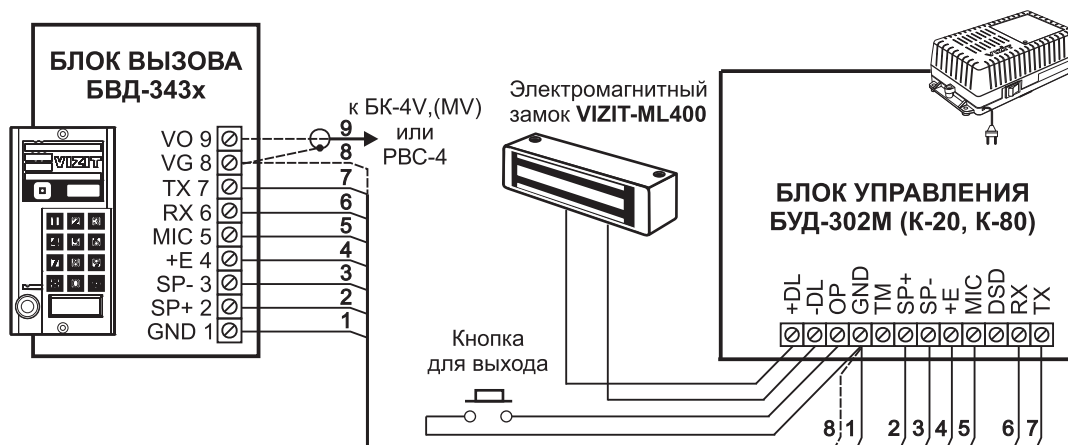
**Запрещается использовать электромеханические замки с сопротивлением обмотки менее 10 Ом.**

При использовании электромеханического замка рекомендуется установить на его клеммах диод (50 V, 1 A) по схеме рисунка 7 (диод в комплект поставки не входит).

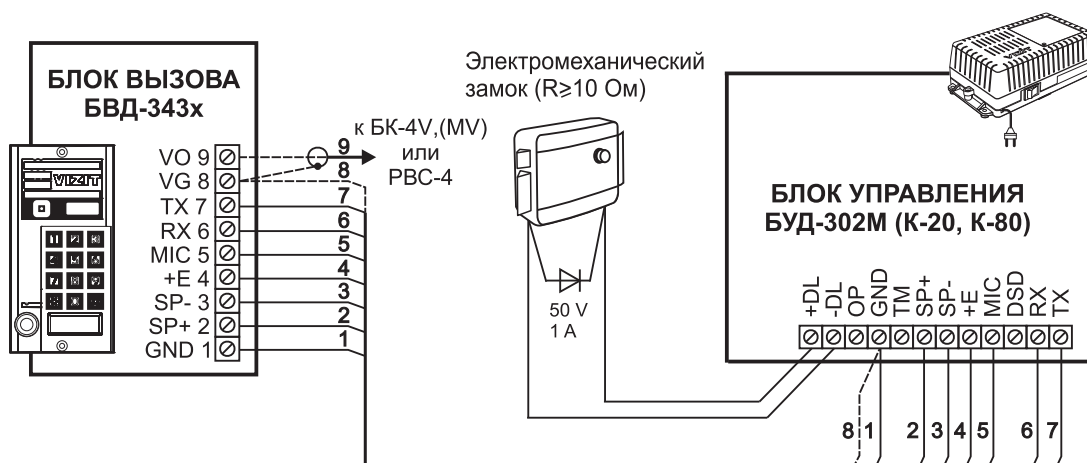
Блок управления и блоки коммутации устанавливайте, по возможности, в изолированных помещениях, нишах, у потолка.

При установке рекомендуется использовать монтажный комплект **МК-311**, предназначенный для защиты блока от атмосферных осадков.

## ТЕХНИЧЕСКИЕ ПАРАМЕТРЫ

Напряжение питания, <b>В</b>	<b>15</b>
Потребляемая мощность, <b>Вт</b> , не более	<b>3</b>
Габаритные размеры блока, <b>мм</b> , не более:	
- ширина	<b>90</b>
- высота	<b>175</b>
- глубина	<b>30</b>
Масса блока, <b>кг</b> , не более:	<b>0,6</b>
Масса блока в упаковке, <b>кг</b> , не более:	<b>0,65</b>

### Условия эксплуатации:

Температура воздуха - от **минус 40** до **плюс 45 °С** для блоков вызова **БВД-343R** и **БВД-343RT**.

Температура воздуха - от **минус 30** до **плюс 45 °С** для блоков вызова **БВД-343RCPL** и **БВД-343RTCPL**.

Относительная влажность - до **98%** при температуре **25 °С**.

Параметры телекамеры, установленной в блоке, приведены в таблице:

Параметры телекамер	
Тип объектива	“Pinhole”
Угол обзора по диагонали	90°
Система сканирования	CCIR
Система цветности	PAL
Разрешение	380 ТВЛ
Минимальная освещенность	0 Люкс (ИК подсветка включена, расстояние до объекта - 0,5 м) 0,5 Люкс (ИК подсветка выключена)
Функция День - Ночь	Есть
Выходное напряжение	1 Vp-p на нагрузке 75 Ом